

✓(✓)

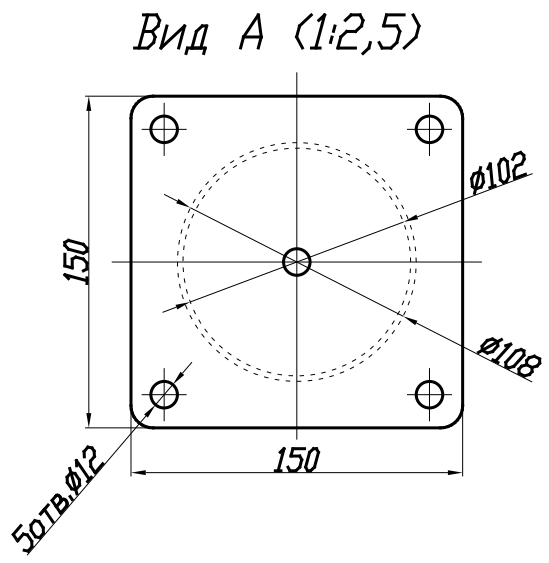
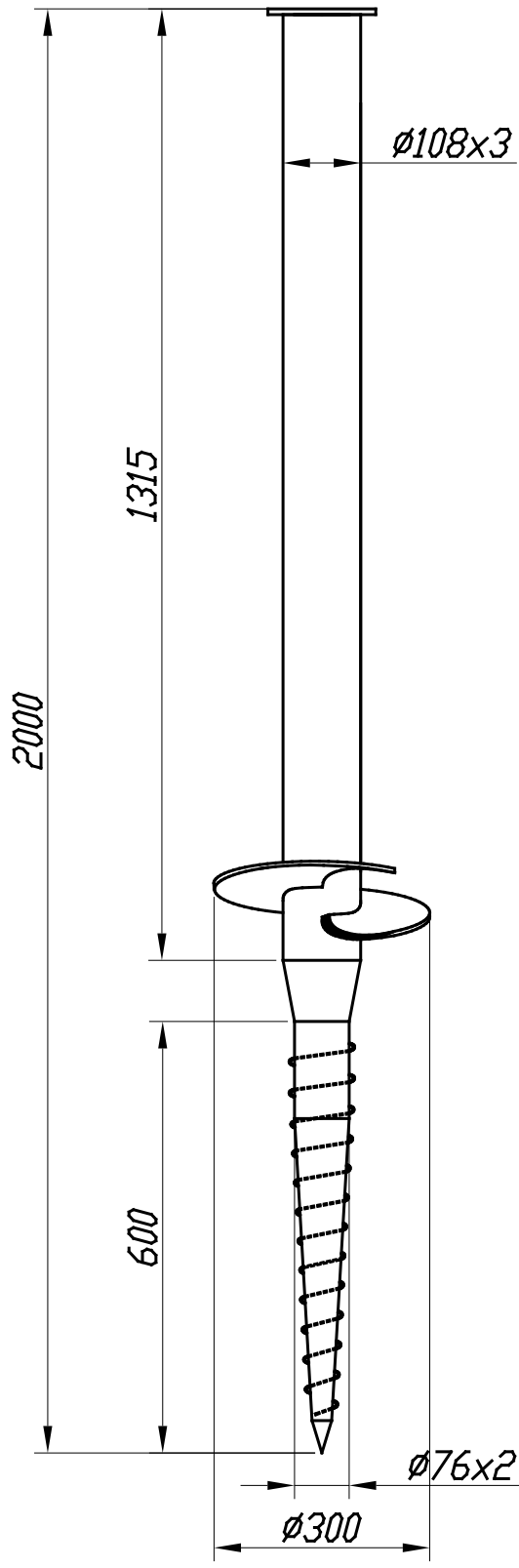

Изм.	Лист	№ докум.	Подп.	Дата
Разраб.				
Пров.				
Н.контр.				
Утв.				

Опора винтовая 76x108x2000М
с прямоугольным фланцем

Лит.	Масса	Масштаб
Р - -	16,2кг	1:10
Лист	Листов	1